

B48xxx-DB43

Nano SIM – スマートカード (フルサイズ SIM) エクステンダ

製品情報 > エクステンダ系製品 > B48xxx シリーズ

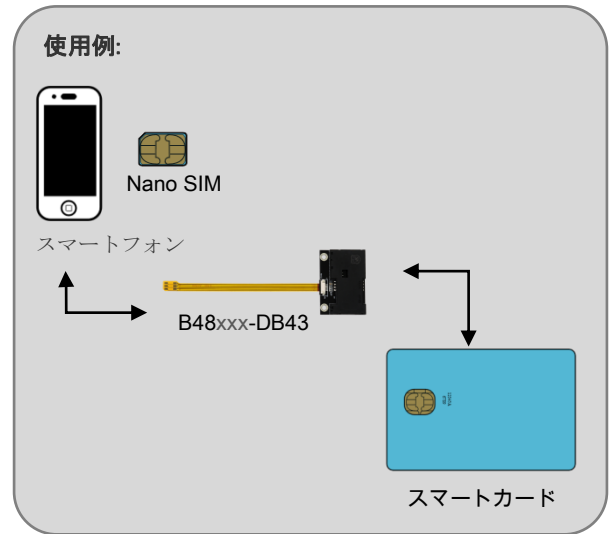

概要

B48xxx-DB43 は nanoSIM カードをスマートカード・フルサイズ SIM カードに変換するためのフレキケーブル (FPC) を利用したエクステンダです。特に iPhone5 / iPhone5S / New iPad / iPad mini に最適です。フレキケーブルなので、柔軟な配置が可能です。

B48xxx-DB43 を利用してスマートカード(フルサイズ SIM カード)や B-CAS カードを nanoSIM カードスロットの外部に配置することができます。





これまでの経験を元に信号の減衰が最小限なるように考慮されています。

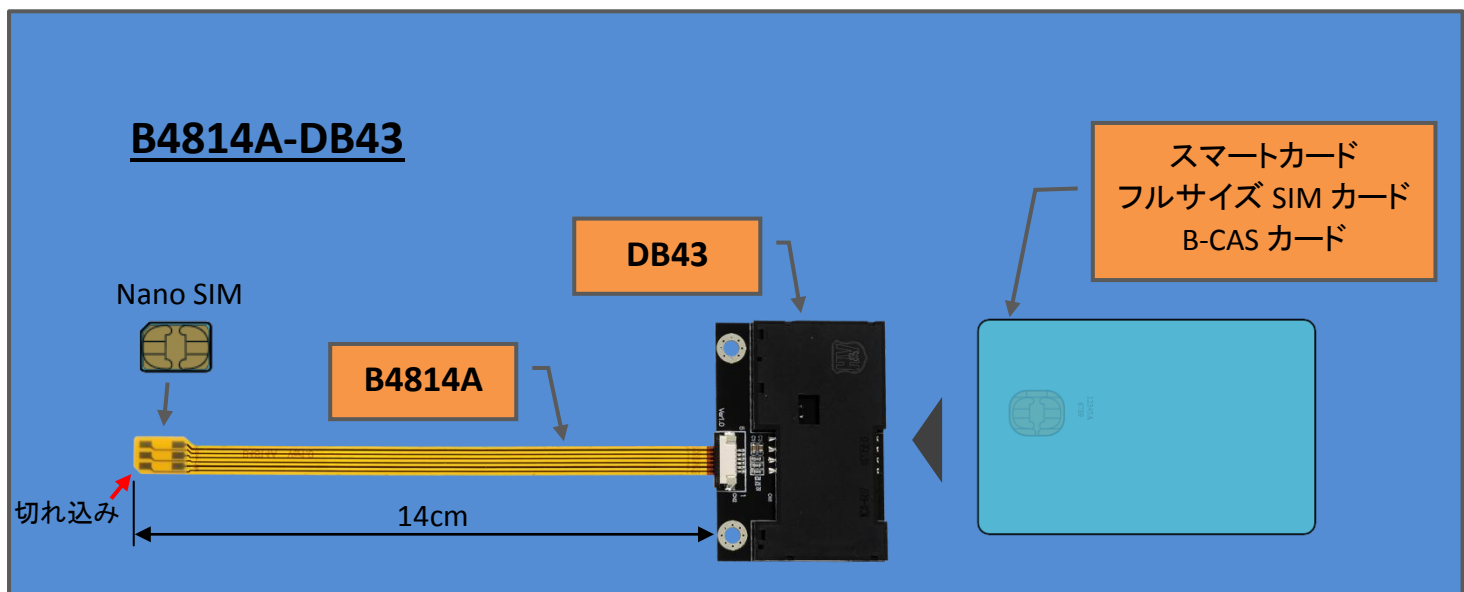

特に生産現場での工数と時間を削減する目的で設計されており、信号・電圧観察が可能なテスト用パッドを使用すれば、携帯電話等の nanoSIM カードの試験等の強力な治具としてご利用いただけます。

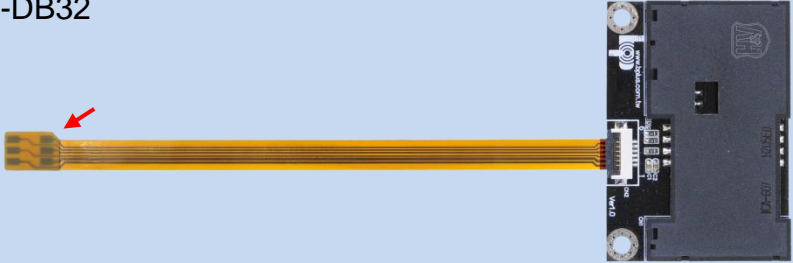
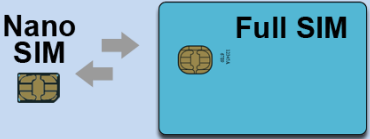
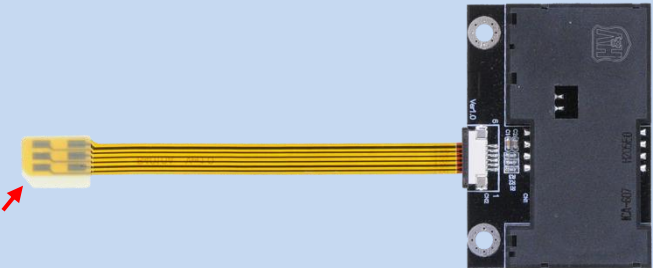
フレキケーブル部分は異なる長さの製品が開発可能です。ご要望がありましたらお問い合わせください。

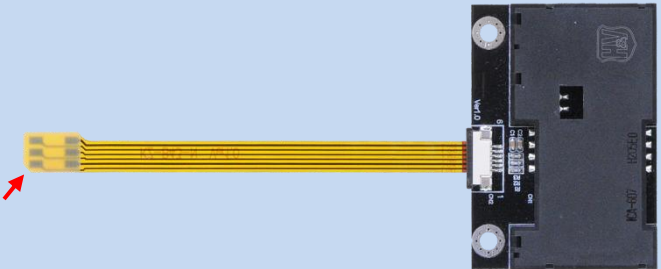
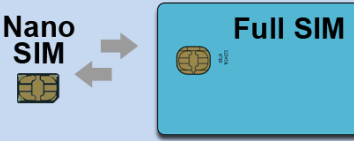
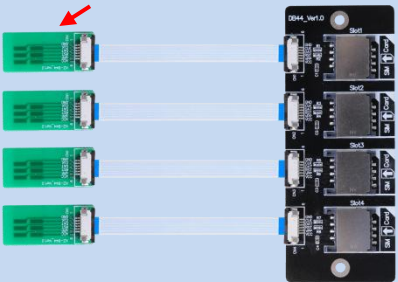

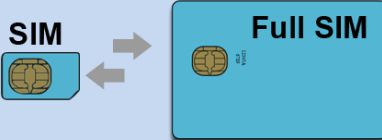
B32 / B40 / B43 / B44 / B45 / B46 / B48 シリーズ比較

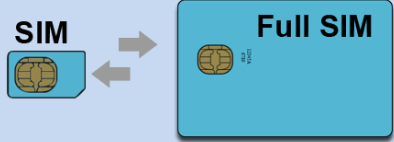
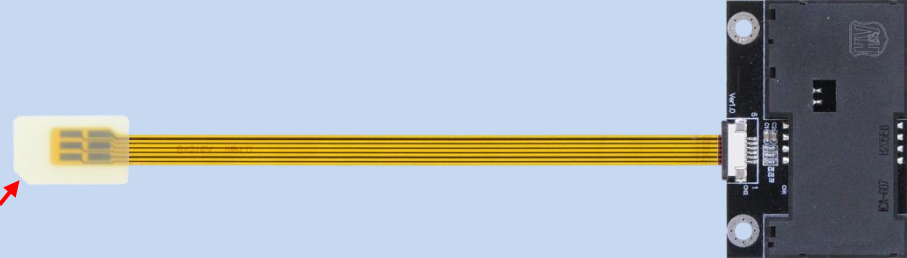
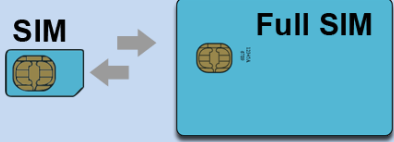
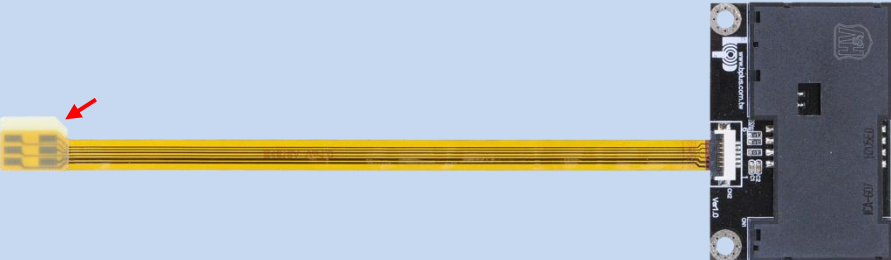
<p>B3214A-DB32</p> 	<p>iPhone5 / iPhone5S(c)向け NEW iPad / iPad-mini 向け</p> 
<p>B4010A-DB43</p> 	<p>Samsung Galaxy 向け</p> 
<p>B4310A-DB43</p> 	<p>Nano SIM</p> 
<p>B4490A-DB44</p> 	<p>SIM</p> 
<p>B4490A-DB32</p> 	<p>SIM</p> 

<p>B4490B-DB43</p> 	
<p>B4516A-DB43</p> 	
<p>B4616A-DB32</p> 	<p>Apple iPhone4 向け</p> 
<p>B4814A-DB43</p> 